

KOFSAM-112

巾着バッグ

単位：指定以外 cm

出来上がりサイズ
約ヨコ 38×タテ 40 マチ 10

【材料】

表布：約ヨコ 110×60

裏布：約ヨコ 76×40

合皮：約7×3

ハトメ（内径 10mm）：14 組



◆作り方◆

- ①下図を参考に布を裁断し、
表布の表面にハトメ位置の印を付ける。

※縮小図
※縫い代 1 cm 込み

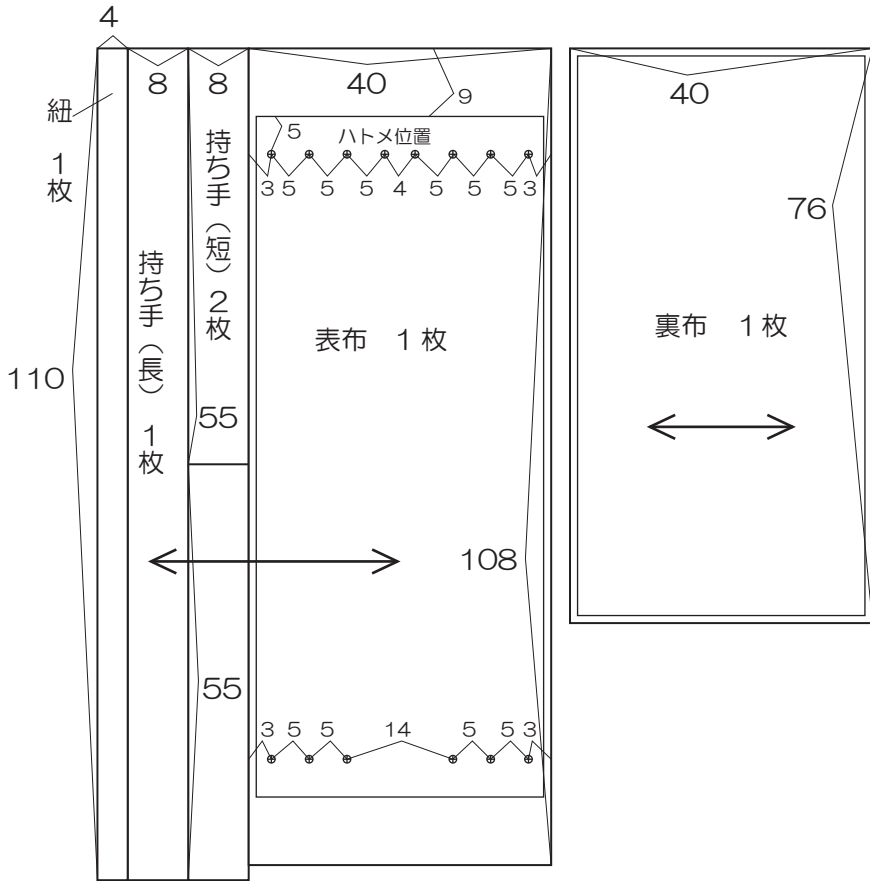

- ②表布の上下を9cm裏側に折る。

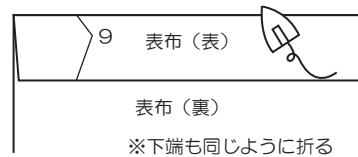

- ③表布・裏布それぞれを半分に折り、
両脇を縫って縫い代を割る。

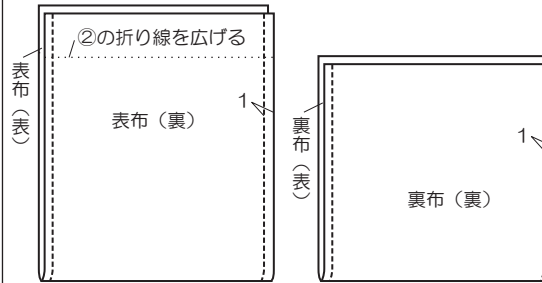

- ④マチを縫う。

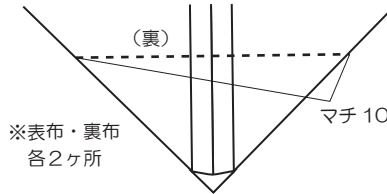

- ⑤持ち手を作り、表布の上端に仮止める。

- 《1》持ち手の上下を1cm裏側に折り、
さらに半分に折る。

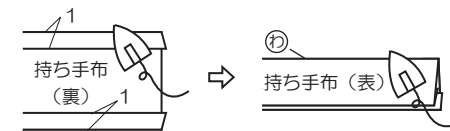

- 《2》上下0.2cmをステッチする。



- 《3》表布の上端に重ねて0.5cmと9cmを縫う。

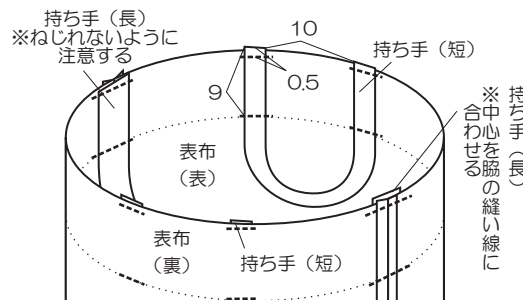

- ⑥裏布を表に戻して表布の中に入れ、上端を縫い
縫い代を裏布側に倒す。（返し口をあけておく）

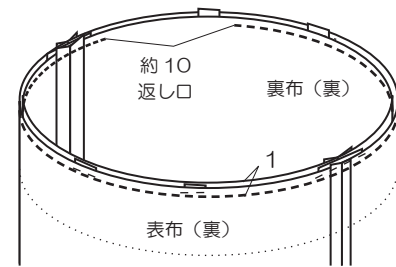

- ⑦表に戻して表布の中に
裏布を入れ、②の折り
線で折り、折り端から
8cmをステッチする。

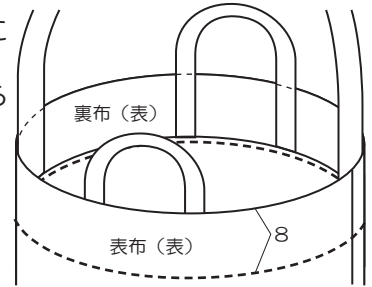

- ⑧ハトメを付ける。

※ハトメの付け方はハトメに付属の付け方を参考にする。

- ⑨紐を作り、紐をハトメに通して結んで完成。

- 《1》紐の上下を1cm裏側に折り、さらに半分に折り
0.2cmをステッチする。

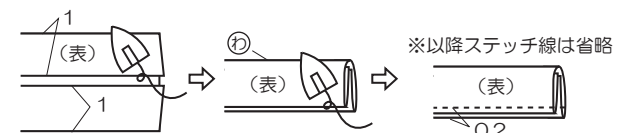

- 《2》合皮を中表に半分に折り、
端から0.5cmを縫う。

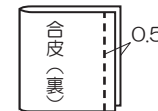

- 《3》合皮を表に戻して
中央を縫う。



- 《4》合皮に紐を通す。 《5》ハトメに通して結び、完成。
後面の内側に結ぶ

