

KOFSAM-110

台形トートバッグ

単位：指定以外 cm

出来上がりサイズ
約ヨコ 38×タテ 26 マチ 14

【材料】

布：約ヨコ 80×タテ 72
テープ（4cm巾）：約 112×2本
※表布・裏布 同布使用の場合



◆作り方◆

①下図を参考に布を裁断し、表布の表面にテープ縫い付け位置を印す。

※縮小図
※縫い代 1cm込み

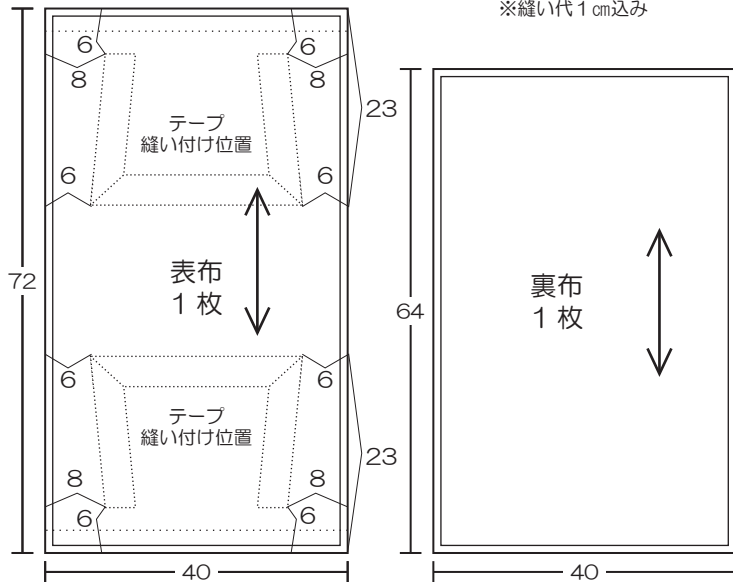

②表布の上下を3cm裏側に折る。

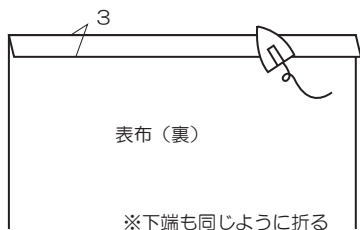

③持ち手を作り、表布の表側に縫い付ける。
《1》テープ（112 cm）を輪にして端を斜めに縫い、縫い代を切る。

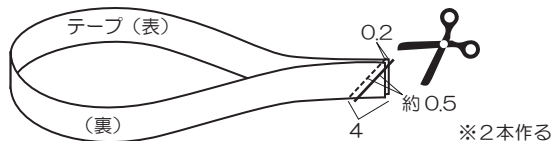

《2》テープの端から 28 cmを折り、斜めに縫う。

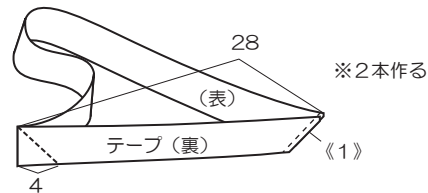

《3》テープの長い方の《1》と《2》の中心を、半分に折って縫う。

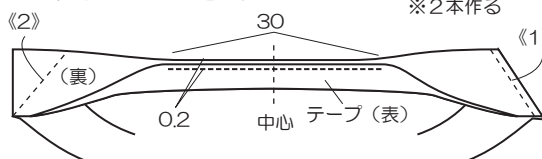

《4》表布の上端に重ねて縫う。

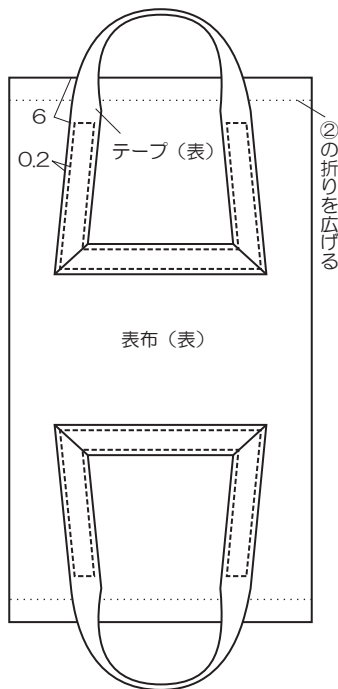

④表布・裏布それぞれの底で中表に折り、両脇を縫い、縫い代を割る。

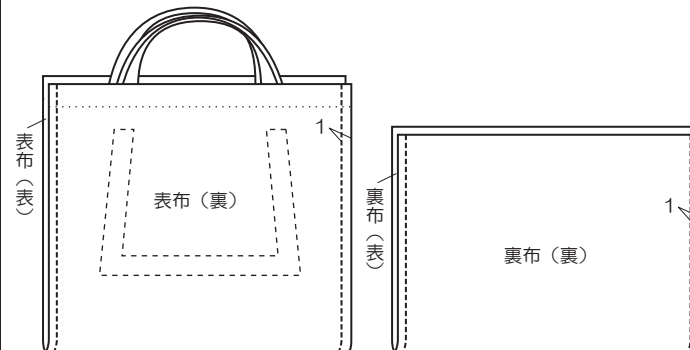

⑤表布・裏布それぞれのマチを縫う。

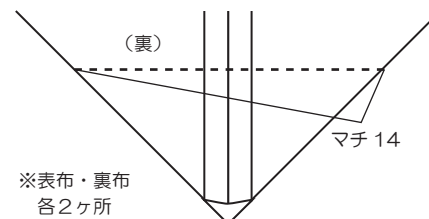

⑥裏布を表に返して表布の中に入れ、入口を縫い、縫い代を裏布側に倒す。（返し口をあけておく）

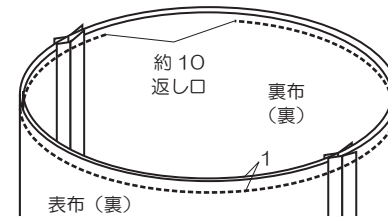

⑦表に返して裏布を表布の中に入れ、②の折り線で折り、②の0.2 cm下をステッチして完成。

