

KOFSAM-113

2WAY ショルダーバッグ

単位：指定以外 cm

出来上がりサイズ
約ヨコ 45×タテ 35 マチ 12

【材料】
本体布：約ヨコ 110×タテ 67



②本体の両端をロックや
ジグザグミシンで端処理する。
※以降、端処理の図は省略

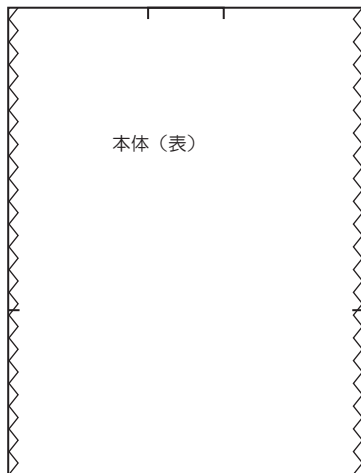

◆作り方◆

①下図を参考に布を裁断し、本体のマチ合印に
0.8 cmの切り込みを入れる。

※縮小図
※縫い代 1 cm込み

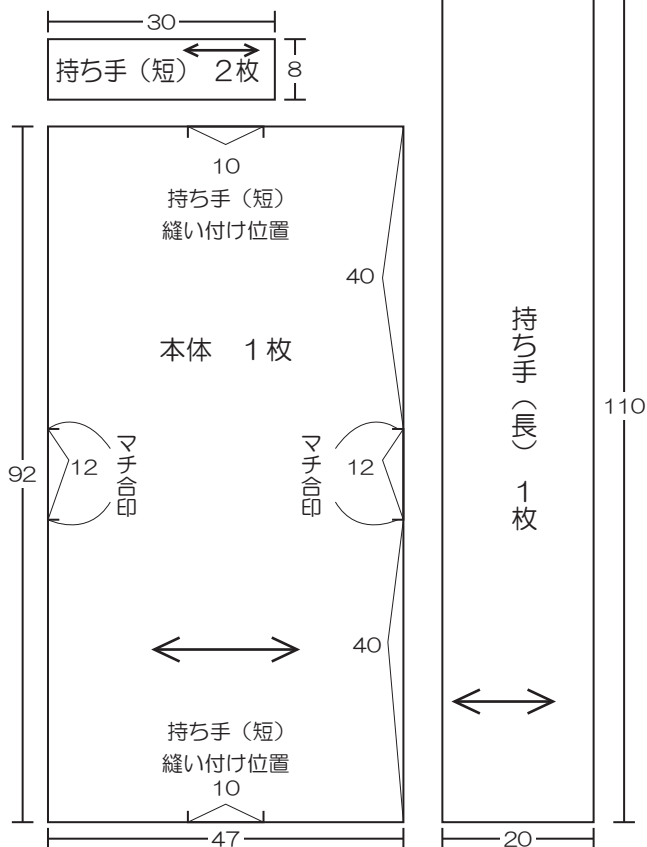

③持ち手を作る。

《1》持ち手の上下を 1 cm裏側に折り、
さらに半分に折る。

※以降ステッチ線は省略



《2》上下 0.2 cm をステッチする。

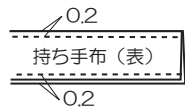

④本体を中表に半分に折り、上端から
マチ合印までを縫い、縫い代を割る。

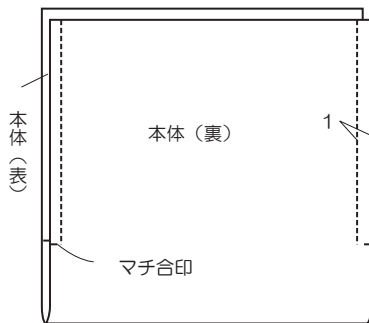

⑤マチを縫う。

《1》本体を表に返し、下 6 cmの縫い代を
外に出してマチを縫う。

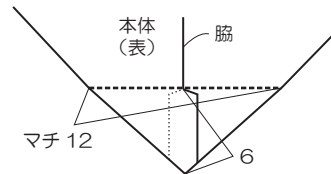

《2》マチを脇側に折り、端をステッチする。

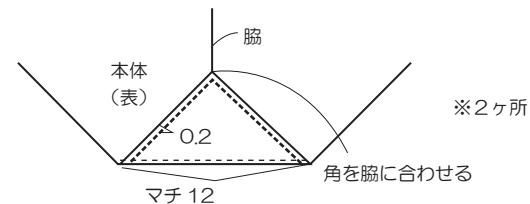

⑥持ち手を重ねて 0.5 cm と 5 cm を縫う。

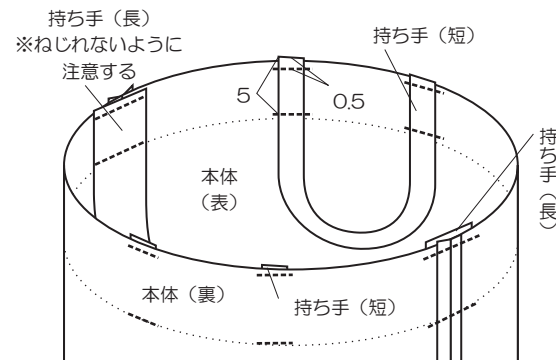

⑦本体の上端を 1 cm裏側に折り、さらに
4 cm折って 3.8 cm をステッチして完成。

